

MIPRO®

ACT-800T UHF Digital

ACT-700T/ACT-500T UHF Analog

ACT-240T/2.4GHz, ACT-580T/5.8GHz Digital

Taschensender

Bedienungsanleitung



Wichtige Sicherheitshinweise

1. Bitte lesen Sie diese Anweisungen.
2. Bitte bewahren Sie diese Anweisungen auf.
3. Bitte beachten Sie alle Warnhinweise.
4. Folgen Sie allen Anweisungen.
5. Reinigen Sie das Gerät nur mit einem trockenen Tuch.
6. Die Belüftungsöffnungen des Gerätes dürfen nicht verdeckt werden. Folgen Sie bitte bei der Montage des Gerätes allen Anweisungen des Herstellers.
7. Montieren Sie das Gerät nicht neben Hitzequellen wie Heizkörpern, Wärmespeichern, Öfen oder anderen Geräten (auch Leistungsverstärkern), die Hitze abstrahlen.
8. Wenn das Gerät an 240 V Netzspannung betrieben wird, liegt dem Gerät ein passendes, zugelassenes Netzkabel für das deutsche Stromnetz bei. Nehmen Sie keine Veränderungen am Netzstecker dieses Gerätes vor. Verwenden Sie das Gerät nur an einer passenden Steckdose.
9. Sichern Sie das Netzkabel gegen Einquetschen oder Abknicken, insbesondere am Gerät selbst sowie an dessen Netzstecker.
 10. Verwenden Sie nur das vom Hersteller benannte Zubehör für dieses Gerät.
 11. Verwenden Sie nur die vom Hersteller als geeignet angegebenen oder zusammen mit dem Gerät verkauften Gestelle, Podeste, Halteklammern oder Unterbauten für dieses Gerät. Wenn sie einen Rollwagen verwenden, achten Sie darauf, dass das Gerät beim Bewegen gegen Herunterfallen gesichert ist, um das Verletzungsrisiko zu minimieren.
12. Trennen Sie das Gerät vom Stromnetz, wenn ein Gewitter aufkommt oder wenn Sie es voraussichtlich für längere Zeit nicht verwenden werden.
13. Alle Wartungsarbeiten müssen von hierfür qualifizierten Servicemitarbeitern durchgeführt werden. Eine Wartung ist erforderlich, wenn das Gerät selbst oder dessen Netzkabel beschädigt wurde, Flüssigkeiten oder Gegenstände in das Gerät gelangt sind, das Gerät Regen oder starker Feuchtigkeit ausgesetzt wurde, das Gerät nicht ordnungsgemäß arbeitet oder es heruntergefallen ist.
14. Setzen Sie das Gerät niemals Regen oder hoher Feuchtigkeit aus. Sie könnten einen elektrischen Schlag erleiden oder einen Brand verursachen.
15. Stellen Sie niemals mit Flüssigkeiten gefüllte Gegenstände (z.B. Vasen oder Trinkgläser) auf das Gerät. Flüssigkeiten im Gerät können einen Kurzschluss verursachen
16. Verwenden Sie nur vom Hersteller spezifizierte Batterien oder Akkus.
17. Zum Trennen des Gerätes vom Netz ziehen Sie den Netzstecker aus der Netzsteckdose.



WARNUNG

Im Außeneinsatz:

Setzen Sie das Gerät niemals Regen oder Feuchtigkeit aus. Sie könnten einen elektrischen Schlag erleiden oder einen Brand verursachen.

In feuchter Umgebung:

Schützen Sie das Gerät vor Spritzwasser und stellen Sie keine mit Flüssigkeiten gefüllten Gegenstände auf das Gerät (z.B. Vasen oder Trinkgläser).

Servicehinweise:

VORSICHT! Öffnen Sie das Gerät niemals eigenmächtig. Sie könnten einen elektrischen Schlag erleiden. Servicearbeiten dürfen nur von autorisiertem Fachpersonal durchgeführt werden.



Dieses Symbol warnt vor nicht isolierten, spannungsführenden Teilen, die



Dieses Symbol ist ein Hinweis auf wichtige Bedienungs- und

Entsorgung



Dieses Produkt darf am Ende seiner Lebensdauer nicht über den normalen Haushaltsabfall entsorgt werden, sondern muss an einem Sammelpunkt für das Recycling von elektrischen und elektronischen Geräten abgegeben werden.

Das Symbol auf dem Produkt, der Gebrauchsanweisung oder der Verpackung weist darauf hin.

Bitte entsorgen Sie die Geräte am Ende ihrer Nutzungsdauer bei Ihrer kommunalen Sammelstelle oder im Recycling Center.

Altbatterien enthalten möglicherweise Schadstoffe, die Umwelt und Gesundheit schaden können. Entsorgen Sie verbrauchte Batterien und Akkus immer gemäß den geltenden Entsorgungsvorschriften.

Werfen Sie Batterien oder Akkus weder ins Feuer (Explosionsgefahr) noch in den Restmüll.

Bitte geben Sie die Batterien / Akkus im Handel oder an den Recyclinghöfen der Kommunen ab. Die Rückgabe ist unentgeltlich und gesetzlich vorgeschrieben.

Bitte werfen Sie nur entladene Batterien in die aufgestellten Behälter. Alle Batterien und Akkus werden wiederverwertet. So lassen sich wertvolle Rohstoffe wie Eisen, Zink oder Nickel wiedergewinnen.

Herstellereklärungen

Garantie

MIPRO Electronics Ltd. übernimmt für dieses Produkt eine Garantie von 24 Monaten.

CE-Konformität

Das Produkt entspricht den grundlegenden Anforderungen der folgenden Richtlinien der Europäischen Union:

- RoHS Richtlinie 2011/65/EU
- WEEE Richtlinie 2011/19/EU
- Funkanlagenrichtlinie 2014/53/EU
- Batterierichtlinie 2006/66/EU

Hinweis

Die Prüfung der normgerechten elektromagnetischen Verträglichkeit beruht auf der Verwendung der mitgelieferten und empfohlenen Kabeltypen. Bei Verwendung anderer Kabeltypen kann die elektromagnetische Verträglichkeit beeinträchtigt werden.

Die CE-Konformitätserklärung kann von MIPRO Electronics oder einem der europäischen Vertreter bezogen werden.

Kontaktinformationen sind im Internet unter www.mipro.com.tw zu finden. Die CE-Übereinstimmungserklärung ist erhältlich bei: www.mipro-germany.de

Hersteller:

MIPRO Electronics Ltd., 814 Pei Kang Road, 60096 Chiayi, Taiwan

Bevollmächtigter Vertreter in Europa:

MIPRO Germany GmbH, Kochersteinsfelder Str. 73, 74239 Hardthausen

Importeur in Deutschland:

MIPRO Germany GmbH, Kochersteinsfelder Str. 73, 74239 Hardthausen

Hinweise nach Radio Equipment Directive

Die ausführlichen technischen Daten finden Sie im Datenblatt des Produktes. Dieses ist erhältlich bei der MIPRO Germany GmbH oder als Download auf www.mipro-germany.de.

Die jeweils geltenden Bestimmungen über den Betrieb von drahtlosen Mikrofonanlagen müssen beachtet werden.

I. Technische Daten

ACT-500T

Frequenzbereiche:	5NB	518 - 542 MHz
	6A	620 - 644 MHz
	6B	644 - 668 MHz
	8AD	823 - 832 MHz

Max. Sendeleistung: 30 mW

ACT-700T, ACT-800T

Frequenzbereiche:	5UA	482 - 554 MHz
	5UB	554 - 626 MHz

Max. Sendeleistung: 50 mW

ACT-240T

Frequenzbereich: 2,4 - 2,4835 GHz

Max. Sendeleistung: 10 mW

ACT-580T

Frequenzbereich: 5,725 - 5,850 GHz

Max. Sendeleistung: 20 mW

II. Bedienelemente

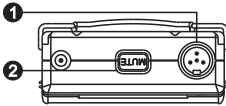

ACT-580TR

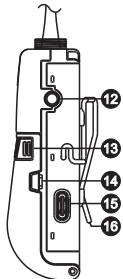
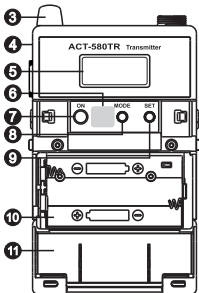
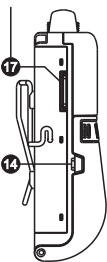

- ① **Audio-Eingang-Stecker:** Der TA4F Mini-4pol Stecker passt für alle MIPRO Lavalier-, Instrumenten- und Headset-Mikrofone.
- ② **MUTE Taste:** Zur Stummschaltung des Audiosignales.
- ③ **Antenne:** Flexible Rundstrahl-Sendeantenne.
- ④ **Gehäuse:** schlagfestes Gehäuse schützt die Elektronik und die Batterien.
- ⑤ **LCD-Display:** Zeigt alle Sendeparameter an.
- ⑥ **ACT-Infrarot Sensor:** Empfängt das Infrarotsignal des Empfängers zur Kanaleinstellung.
- ⑦ **Ein- Aus / Mode-Taste:** Zum Ein- oder Ausschalten 2 Sekunden drücken. Zum Mode wechseln nur kurz drücken.
- ⑧ **MT / GT Schalter** zur Einstellung der Empfindlichkeit.
- ⑨ **SET Taste:** zur Einstellung der Parameter.
- ⑩ **Batteriefach** Für zwei AA-Batterien oder einen Li-Ionen Akku
- ⑪ **Batteriefachdeckel**
- ⑫ **Eingang für externe Stumm-Taste:** Hier kann eine externe Stumm-Taste (MJ-70) mit Kabel angeschlossen werden, mit dem man das Audiosignal stumm schalten kann.
- ⑬ **Batteriefachverriegelung**
- ⑭ **Ladekontakte** zum Laden in einer Ladeschale
- ⑮ **USB-C Buchse** zum Anschluss des Akkuladekabels
- ⑯ **Gürtel-Clip:** Abnehmbarer Gürtel-Clip der zur Befestigung an Gürteln, Taschen, usw. in verschiedenen Ausrichtungen angebracht werden kann.
- ⑰ **SD-Karten-Buchse** zum Einstecken einer Mini-SD-Karte für Recording (nur bei ACT-580TR)

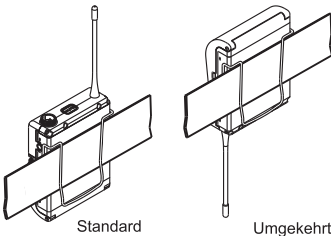

III. Einsetzen von Akku / Batterien

Die Taschensender können entweder mit einem Lithium Ionen Akku vom Typ 18500 oder mit zwei AA-Batterien betrieben werden.

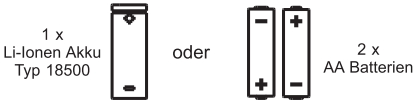

Zum Einsetzen bzw. Wechseln des Akkus oder der Batterien, öffnen Sie das Batteriefach und legen den Akku oder die Batterien mit der richtigen Polarität in das Batteriefach ein.

Schließen Sie danach das Batteriefach.

Der Akku kann extern im Gerät über die USB-C Buchse mit einem entsprechenden Ladekabel geladen werden.

Wenn Sie das Gerät längere Zeit nicht benutzen, entfernen Sie die Batterien bzw. den Akku, um Schäden zu vermeiden.

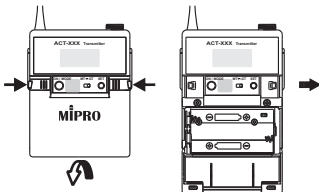



AA Batterien

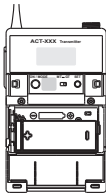

18500 Li-Ionen Akku



USB-C Buchse
zum Anschluss
eines
Ladegerätes

Akkubetrieb

Li-Ionen Akkus des Typs ICR-18500.

Die Ladung erfolgt über die USB Typ C Buchse oder über eine Ladesschale. Es wird nur der Akku geladen. Das Gerät selbst kann nicht ohne Akku über das Ladekabel betrieben werden.

Stellen Sie sicher, dass der richtige Akku in der richtigen Polarität eingelegt ist.

Gerät während des Ladevorganges ausschalten.

Es können keine AA Batterien oder NiMH Akkus geladen werden.

USB-C Buchse
mit Ladeanzeige



Ladeschale
mit Ladeanzeige

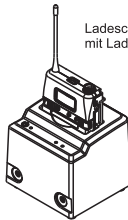

Die Ladeanzeige leuchtet „orange / rot“ während des Ladevorganges und „grün“ wenn der Akku vollständig geladen ist.

IV. Bedienungshinweise

1. Ein- Aus-Taste:

Zum Einschalten 2 Sekunden drücken.

Das Display leuchtet wenn das Gerät eingeschaltet ist.

Zum Ausschalten 5 Sekunden drücken.

ACT-800T
ACT-700T

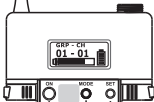

Ein-Aus-Taste SET Taste
MODE Taste

ACT-500T

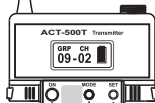

Ein-Aus-Taste SET Taste
MODE Taste

ACT-580T
ACT-240T

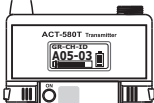

Ein-Aus-Taste

ACT-580TR

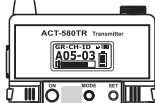

Ein-Aus-Taste SET Taste
MODE Taste

Das LCD-Display zeigt OFF... während des Ausschaltvorganges.

OFF...

2. Batteriestand Anzeige:

Sobald die Ladeanzeige der Batterie weniger als 10% anzeigt oder blinkt, sollte die Batterie ausgetauscht werden. Wenn der Ladezustand der Batterie zu gering wird zeigt das Display "OFF..." und das Gerät schaltet sich automatisch ab.

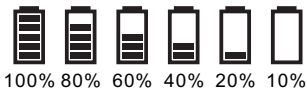

3. Einstellung der Senderparameter.

MODE Taste: Drücken Sie diese Taste um zwischen einer von fünf Funktionen zu wählen.

SET Taste: Beim ersten Drücken der Taste beginnt das Display zu blinken. Solange das Display blinkt kann durch nochmaliges Drücken der SET-Taste der jeweilige Parameter verändert werden.

V. LCD-Display

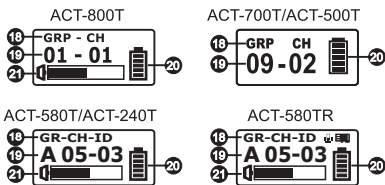

- 18 Sendeparameter
- 19 zeigt die eingestellte Frequenzgruppe und den eingestellten Sendekanal an.
- 20 zeigt den Ladezustand der Batterien an.
- 21 Audio-Pegelanzeige

1. ACT-800T LCD

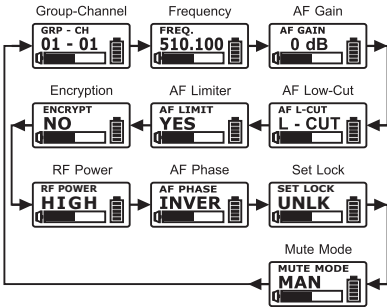

- A. Anzeige Group Channel / Frequenz:** Die Kanalgruppe und der Sendekanal, bzw. die Frequenz werden am Empfänger eingestellt und über die ACT-Funktion an den Sender übermittelt. Am Sender kann diese Einstellung nicht verändert, sondern nur angezeigt werden.



(GROUP / CHANNEL)



(FREQUENCY)

Wird am Empfänger eine Frequenz eingestellt, die keiner Gruppe angehört, zeigt das Display:



B. AF-GAIN (Audio-Empfindlichkeit):

- 1.) Die Audioempfindlichkeit kann von -12dB bis +18dB in 6dB Schritten verändert werden.
- 2.) Je höher die Empfindlichkeit eingestellt ist, desto kleiner ist der Dynamikumfang und die Gefahr von Rückkopplungen wird erhöht.

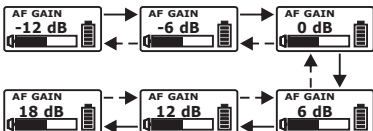

C. AF-Low Cut (Tiefenabsenkung):

Zwei Werte stehen zur Verfügung:

- FLAT: linearer Frequenzgang ohne Tiefenabsenkung
- L-CUT: Tiefenabsenkung um ca 3dB mit einer Güte von -6db/Oktave ab einer Grenzfrequenz von 100Hz.

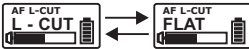
**D. AF-Limit (Audio Limiter):**

Zwei Werte stehen zur Verfügung:

- NO: Limiter ausgeschaltet
- YES: Audioausgang am Empfänger wird auf 1V begrenzt.

**E. Encryption (Verschlüsselung):**

Die Verschlüsselung wird am Empfänger ein- oder ausgeschaltet und über die ACT-Funktion an den Sender übermittelt. Am Sender kann diese Einstellung nicht verändert, sondern nur angezeigt werden.

**F. RF-Power (Sendeleistung):**

Zwei Werte stehen zur Verfügung:

- HIGH: Die Sendeleistung beträgt 50mW
- LOW: Die Sendeleistung beträgt 10 mW

**G. AF-PHASE (Audio Phasenlage):**

Zwei Werte stehen zur Verfügung:

- NORM: Normale Phasenlage
- INVER: Inverse Phasenlage



H. SET LOCK (Verriegelung):

Zwei Werte stehen zur Verfügung:

- UNLK: Verriegelung aus
- LOCK: Verriegelung ein, d.h. es können keine Parameter verändert werden und das Gerät kann auch nicht ausgeschaltet werden. Beim Herausnehmen der Batterie wird die Funktion auf UNLK zurückgesetzt. Die MUTE-Funktion ist auch bei LOCK aktiv.

**I. MUTE Mode (Stummschaltung):**

Drei Werte stehen zur Verfügung:

- MAN: Die Stummschaltung wird über die MUTE-Taste oben am Taschensender ein- und ausgeschaltet.



MUTE Taste

Wenn das Mikrofon stumm geschaltet ist, wird im Display anstatt des Audiopegels der Hinweis „AF MUTE“ blinkend angezeigt.



AF MUTE Anzeige blinkt

c. DIS: Die Stummschaltung wird deaktiviert.



d. HOLD: Solange die MUTE-Taste gedrückt ist, bleibt das Mikrofon stumm geschaltet. Sobald die Taste losgelassen wird, ist auch das Mikrofon wieder aktiv geschaltet.

Die HOLD-Funktion kann auch mit dem externen Mute-Taster MJ-70 bedient werden.

MUTE ON
stumm geschaltet.

MUTE OFF
Mikrofon aktiv



Wird das Gerät ausgeschaltet, wird die MUTE-Funktion zurückgesetzt. Beim Wiedereinschalten startet das Gerät im MANUAL MODE.

J. Error Codes (Fehlermeldungen):

- ROM-ER: Es liegt ein interner Fehler vor oder der Kanal wurde nicht programmiert.
- ERROR1: Die Elektronik hat einen Fehler
- NO---03: Die am Empfänger eingestellte Frequenz ist höher als die maximale Frequenz, auf der der Sender senden kann, d.h. Sender und Empfänger sind nicht im gleichen Frequenzband.
- NO---04: Die am Empfänger eingestellte Frequenz ist niedriger als die minimale Frequenz, auf der der Sender senden kann, d.h. Sender und Empfänger sind nicht im gleichen Frequenzband.

2. ACT-500T / ACT-700T

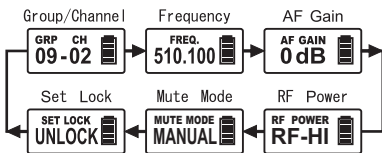

- A. Anzeige Group Channel / Frequenz:** Die Kanalgruppe und der Sendekanal, bzw. die Frequenz werden am Empfänger eingestellt und über die ACT-Funktion an den Sender übermittelt. Am Sender kann diese Einstellung nicht verändert, sondern nur angezeigt werden.



Wird über die PC Software eine frei programmierbare Frequenz eingestellt, erscheint im Display „Channel“ und eine Nummer.



B. AF-GAIN (Audio-Empfindlichkeit):

- 1.) Die Audioempfindlichkeit kann von -12dB bis +12dB in 6dB Schritten verändert werden.
- 2.) Je höher die Empfindlichkeit eingestellt ist, desto kleiner ist der Dynamikumfang und die Gefahr von Rückkopplungen wird erhöht.

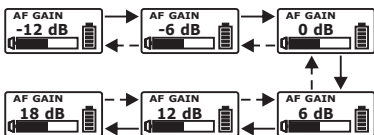

C. RF-Power (Sendeleistung):

Zwei Werte stehen zur Verfügung:

- a. HIGH: Die Sendeleistung beträgt 50mW
- b. LOW: Die Sendeleistung beträgt 10 mW

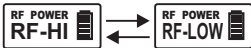

D. MUTE Mode (Stummschaltung):



Zwei Werte stehen zur Verfügung:

- a. MANUAL: Die Stummschaltung wird über die MUTE-Taste im Bedienfeld ein- und ausgeschaltet.

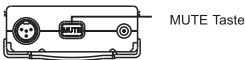

Wenn das Mikrofon stumm geschaltet ist, wird im Display anstatt der Kanaleinstellung der Hinweis „MUTE“ angezeigt.



- b. DISABLE: Die Stummschaltung wird deaktiviert.

E. SET LOCK (Verriegelung):

Zwei Werte stehen zur Verfügung:

- a. UNLOCK: Verriegelung aus
- b. LOCK: Verriegelung ein, d.h. es können keine Parameter verändert werden und das Gerät kann auch nicht ausgeschaltet werden. Beim Herausnehmen der Batterie wird die Funktion auf UNLOCK zurückgesetzt.

Die MUTE-Funktion ist auch bei LOCK aktiv.



F. Error Codes (Fehlermeldungen):

- ERR no01: Es liegt ein interner Fehler vor oder der Kanal wurde nicht programmiert.
- ERR no 02: Die Elektronik hat einen Fehler
- ERR no03: Die am Empfänger eingestellte Frequenz ist höher als die maximale Frequenz, auf der der Sender senden kann, d.h. Sender und Empfänger sind nicht im gleichen Frequenzband.
- Err no04: Die am Empfänger eingestellte Frequenz ist niedriger als die minimale Frequenz, auf der der Sender senden kann, d.h. Sender und Empfänger sind nicht im gleichen Frequenzband.

3. ACT-240T / ACT-580T LCD:

1. **Anzeige Group-Channel-ID:** Die Kanalgruppe, der Sendekanal und der ID-Code werden am Empfänger eingestellt und über die ACT-Funktion an den Sender übermittelt. Am Sender kann diese Einstellung nicht verändert, sondern nur angezeigt werden.

Group-Channel-ID



Beim ACT-240H gibt es folgende Möglichkeiten:

Group: A

CHANNEL: 1 - 12

ID-Code: 1 -64

Beim ACT-580H gibt es folgende Möglichkeiten:

Group: A, B1, B2

CHANNEL: 1 - 12

ID-Code: 1 -64 oder  für „pairing mode“

8. MUTE Mode (Stummschaltung):

Die Stummschaltung wird über die MUTE-Taste oben am Taschensender ein- und ausgeschaltet.



Wenn das Mikrofon stumm geschaltet ist, wird im Display anstatt der Frequenzgruppe der Hinweis „ MUTE“ angezeigt und es ist kein Audiopegel zu sehen.

MUTE-Funktion deaktivieren.

1. Schalten Sie das Gerät aus.
2. Drücken Sie die MUTE-Taste und schalten Sie gleichzeitig das Gerät ein.
3. Das Display zeigt nun „DISABLE“ und die MUTE-Funktion ist deaktiviert.

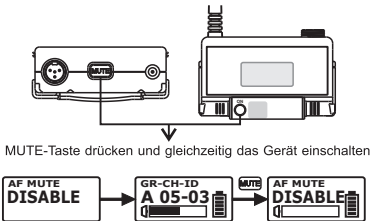

MUTE-Funktion aktivieren.

1. Schalten Sie das Gerät aus.
2. Drücken Sie die MUTE-Taste und schalten Sie gleichzeitig das Gerät ein.
3. Das Display zeigt nun „ENABLE“ und die MUTE-Funktion ist aktiviert.

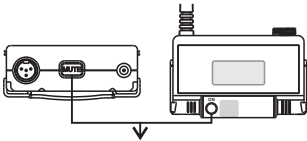

MUTE-Taste drücken und gleichzeitig das Gerät einschalten



4. ACT-580TR mit SD Speicher Karte:

- (A) Verwenden sie eine Micro SDHC Karte.
- (B) Formatieren sie die karte in FAT 32. Die aufnahmefunktion stoppt, wenn weniger als 250MB freier Speicher zur Verfügung stehen.
- (C) Schalten Sie das gerät aus, bevor sie die SD-Karte einstecken..
- (D) Das Aufnahmeformat ist .wav, mono 24bit – 144 kbytes/s.

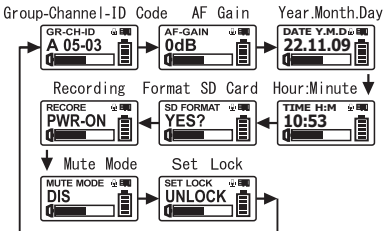
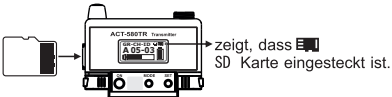

- A. Anzeige Group-Channel-ID:** Die Kanalgruppe, der Sendekanal und der ID-Code werden am Empfänger eingestellt und über die ACT-Funktion an den Sender übermittelt. Am Sender kann diese Einstellung nicht verändert, sondern nur angezeigt werden.

Group-Channel-ID



Es gibt folgende Möglichkeiten:

Group: A, B1, B2

CHANNEL: 1 - 12

ID-Code: 1 -64 oder **P** für „pairing mode“

B. AF-GAIN (Audio-Empfindlichkeit):

- 1.) Die Audioempfindlichkeit kann von 0dB bis +36dB in 6dB Schritten verändert werden.
- 2.) Je höher die Empfindlichkeit eingestellt ist, desto kleiner ist der Dynamikumfang und die Gefahr von Rückkopplungen wird erhöht.

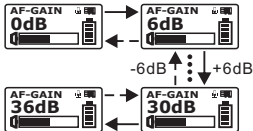
**C. Datum Und Uhrzeit:**

- 1.) Stellen Sie das aktuelle Datum ein.
- 2.) Stellen Sie die aktuelle Uhrzeit ein.

**D. SD-Karte Formatieren:**

- 1.) Bestätigen Sie „YES“ um die SD-Karte zu formatieren.

**(F) Anzeige Aufnahme**
, wenn Aufnahme aktiv 

G. MUTE Mode (Stummschaltung):

Die Stummschaltung wird über die MUTE-Taste oben am Taschensender ein- und ausgeschaltet.



Wenn das Mikrofon stumm geschaltet ist, wird im Display anstatt der Frequenzgruppe der Hinweis „ MUTE“ angezeigt und es ist kein Audiopegel zu sehen.

Die MUTE-Funktion kann über das Menü ausgeschaltet werden.



H. SET LOCK (Verriegelung):

Zwei Werte stehen zur Verfügung:

- UNLOCK: Verriegelung aus
- LOCK: Verriegelung ein, d.h. es können keine Parameter verändert werden und das Gerät kann auch nicht ausgeschaltet werden. Beim Herausnehmen der Batterie wird die Funktion auf UNLOCK zurückgesetzt.

Die MUTE-Funktion ist auch bei LOCK aktiv.

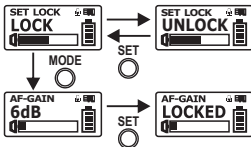

VI. Weitere Funktionen

Eingang für externe Stumm-Taste:

Hier kann eine externe Stumm-Taste (MJ-70) mit Kabel angeschlossen werden, mit dem man das Audiosignal stumm schalten kann.

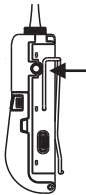

Anschluss für externe
Mute (Stumm) Taste

Hinweis: Stecken Sie die Taste ein bevor Sie das Gerät einschalten.

MJ-70 Externe Stumm-Taste: (optional)

3,5 mm Klinkenstecker

Externe Taste



V II . 4-Pin Mikrofonanschluß

1. Stecken Sie den Stecker des Lavalier- oder des Headset-Mikrofons in den Audioeingang des Taschensenders.
2. Wenn der Stecker des Mikrofons verschraubbar ist, drehen Sie die Schraube fest.

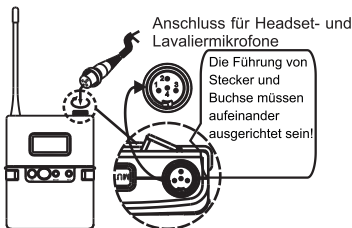

2-adrige Elektret-Kondensator Mikrofonkapsel



3-adrige Elektret-Kondensator Mikrofonkapsel

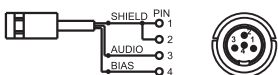

Dynamisches Mikrofon.

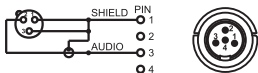

Elektrische Gitarre



Line-Eingang (Impedanz 8Ω) Absenkung 10 dB

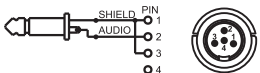

MIPRO Germany GmbH

Kochersteinsfelder Str. 73
74239 Hardthausen
Tel. 07139 59 59 00
Fax: 07139 59 59 018
email: info@mipro-germany.de
www.mipro-germany.de

MIPRO®
MICROPHONE PROFESSIONALS



All rights reserved. Do not copy or forward without prior approvals of MIPRO. Specifications and design subject to change without notice. YM 023/01

MIPRO Electronics Co., Ltd

Headquarters: No. 814, Beigang Rd., Chiayi City 600079, Taiwan
Tel ☎ +886.5.238.0809 Fax ☎ +886.5.238.0803
www.mipro.com.tw mipro@mipro.com.tw



2CE683B